

## SZERELÉSI ÚTMUTATÓ

Termék száma: 4817

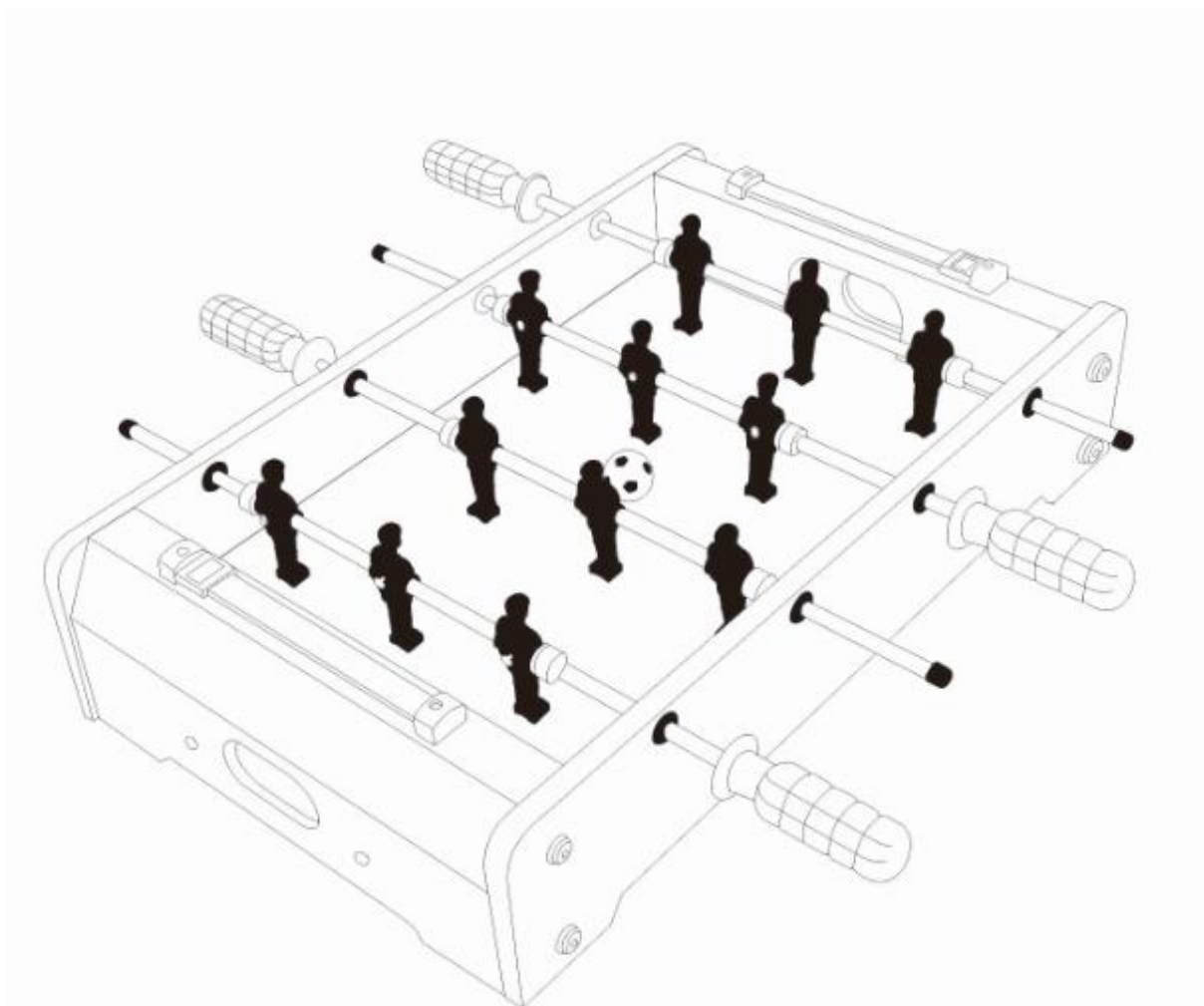



















Mielőtt hozzá kezdende az összeszereléshez ellenőrizze a mellékelt alkatrészeket, hogy hiánytalanul meg e vannak.  
(Az alkatrészek mellékelve vannak a dobozban)

**CAUTIONS!**

Az összeszerelést felnőtt végezze, vagy legalábbis felnőtt felügyelete alatt!!!

## ALKATRÉSZEK

### PARTS:

| Number    |   | Qty | Number    |   | Qty |   |     |
|-----------|---|-----|-----------|---|-----|---|-----|
| <b>A1</b> |  | x 2 | <b>E1</b> |    | x 2 | <b>Home Team</b>  |     |
| <b>A2</b> |  | x 4 | <b>E2</b> |    | x 2 | <b>T1</b>   |     |
| <b>A3</b> |  | x 4 | <b>E3</b> |    | x 1 |  | x 1 |
| <b>B1</b> |  | x 8 | <b>E4</b> |    | x 2 | <b>T2</b>   |     |
| <b>B3</b> |  | x 4 | <b>E5</b> |    | x 8 |  | x 1 |
| <b>C1</b> |  | x 1 | <b>E6</b> |    | x 8 | <b>Away Team</b>  |     |
|           |   |     | <b>E7</b> |  | x 2 | <b>T3</b>   |     |
|           |   |     | <b>E8</b> |  | x 4 |  | x 1 |
|           |   |     |           |   |     | <b>T4</b>   |     |
|           |   |     |           |   |     |  | x 1 |

## SZERELÉS

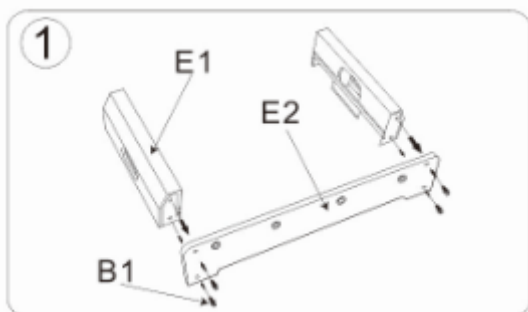

Csavarozza össze a hosszú oldalt a rövid oldalakkal, ahogy azt a kép is mutatja.

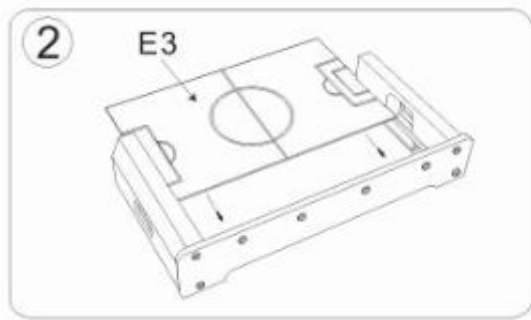

Ezután helyezze be a játék pályát, az ábra segítségével.

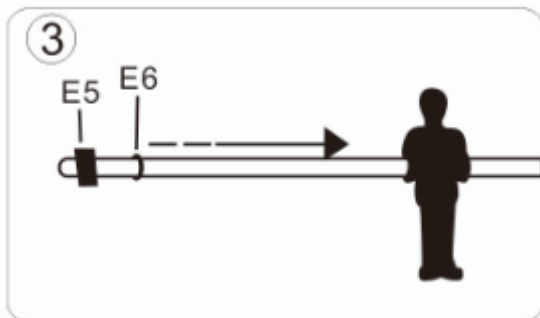

Csúsztasson 1db E6 alátétet egyenes oldallal a játékos felé , és a többi nyél szélére is helyezze ezt fel. Ezután fejezze be ezt a műveletet úgy, hogy az E5 – és a gumit is ráhúzza a nyelekre. Nyomja az alátétet és a gumit egészen közel a játékosok felé.

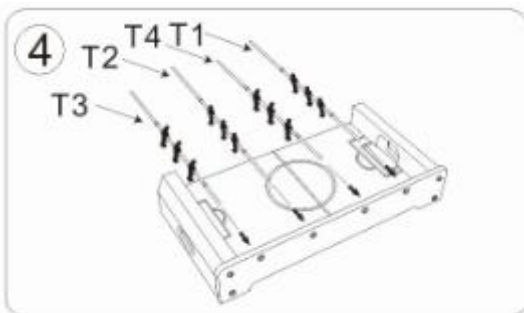

Illessze a nyeleket az arra kijelölt lyukakon keresztül a hosszabbik oldalba. Lásd ábra.

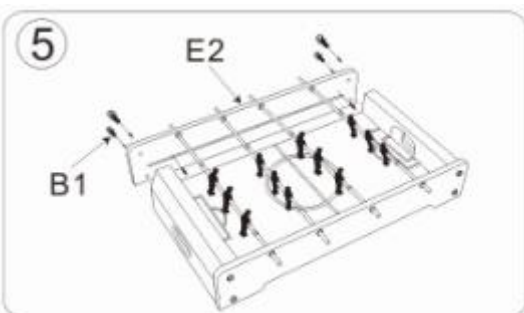

Majd az utolsó hosszú oldalt is illessze a nyelekre és végezetül rögzítse azt csavarokkal.

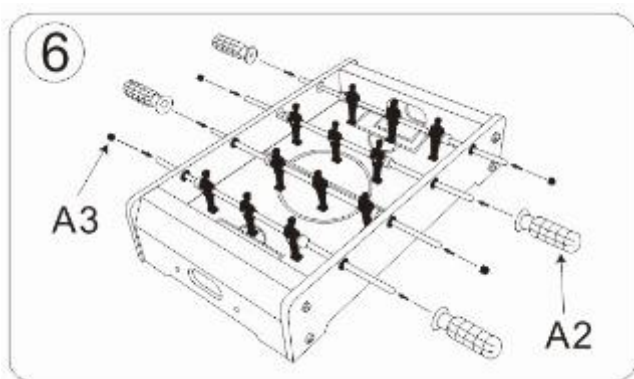

Helyezze fel a nyelekre a végeket és a 6db fogantyút is, majd bizonyosodjon meg róla, hogy mindegyik griff stabilan illeszkedik e.

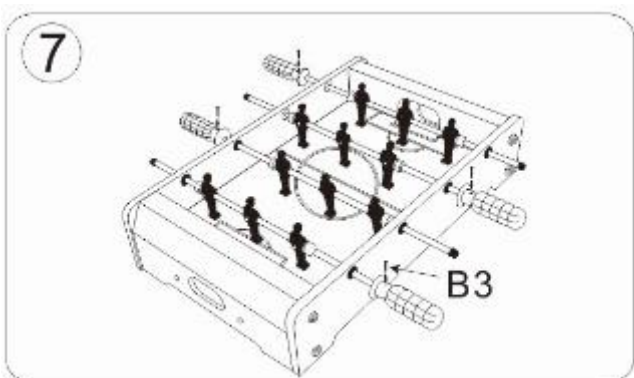

Helyezzen a fogantyúba 6db tiplit és utána csavarozza őket össze.

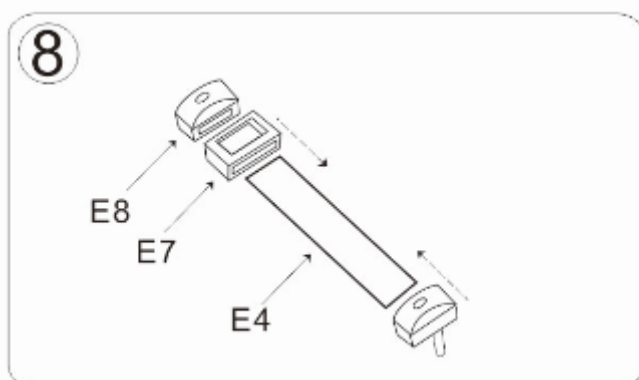

Rögzítse a részeket az ábra alapján.

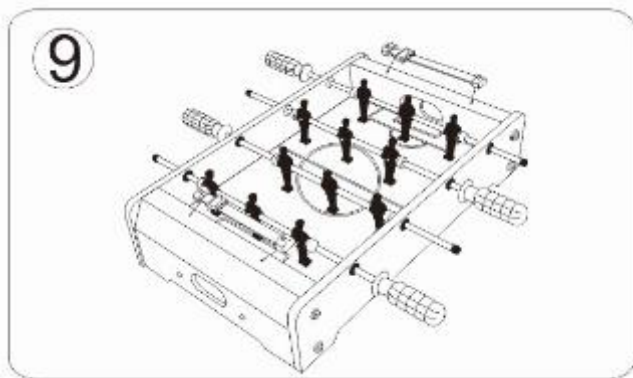

Illesse az eredmény jelzőket az asztal mindkét végéhez.

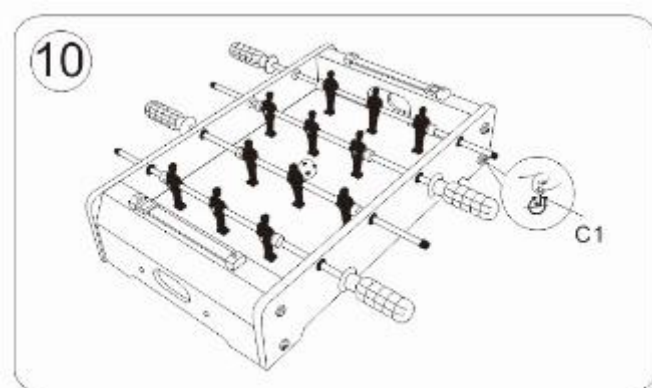

Bizonyosodjon meg róla, hogy mindent rendeltetés szerűen szerelt össze, és hogy az asztal stabilan lett össze rakva, majd végezetül illesse a csavarokra a fedő diót.